



# 100W 恒功率 DALI-2 LED 驱动器 XLG-100-DA2系列

使用手册



IS 15885



(for XLG-100I-DA2 type only)

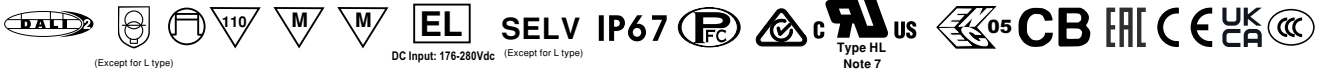

## 特性:

- 宽输入范围 100~305VAC( Class I )
- 工作在70%~100%恒功率模式下全功率输出
- 金属机壳拥有防水设计IP67 防护等级
- 6KV/4KV雷击保护
- DALI-2最低调光亮度8%
- 印度版 (EESL) 具有输入过压保护: 能承受440VAC电压应力长达48小时
- 防护功能: 短路保护电路、过温保护电路
- 寿命>50000小时和5年保固

## 应用:

- 道路照明
- 泛光灯
- 舞台灯
- 捕鱼灯
- 植物照明
- 天井灯
- Type HL适用于Class I, Division 2类照明灯具

## 全球交易品项识别码

MW搜寻: <http://www.meanwell.com.cn/serviceGTIN.aspx>

## 描述:

XLG-100-DA2系列是一款100W交流变直流LED电源供应器，以恒功率模式和DALI-2调光功能为特点。此系列机型可工作在输入电压为100~305VAC，并提供输出额定电流介于700mA~2780mA间的多种机型。因具有最高可达92.5%转换效率，采用无风扇设计，可于自然冷散热下工作于-40℃~+90℃之机壳温度范围。金属外壳以IP67高防护等级之设计，使得XLG-100-DA2对于户内或户外的应用均适用。此外，创新的设计与小巧的尺寸使得此系列机型能够可靠地点亮LED灯，适用于几乎所有可安装LED灯具的场所中的各种应用环境。XLG-100-DA2具有IEC61347/GB19510.1和UL8750等最新的国际安全规范证书。输出和调光线路也是符合最新的隔离设计要求，同时确保使用者和灯具系统在安装过程中的安全。

## 型号编码

**XLG - 100 I - L - DA2**

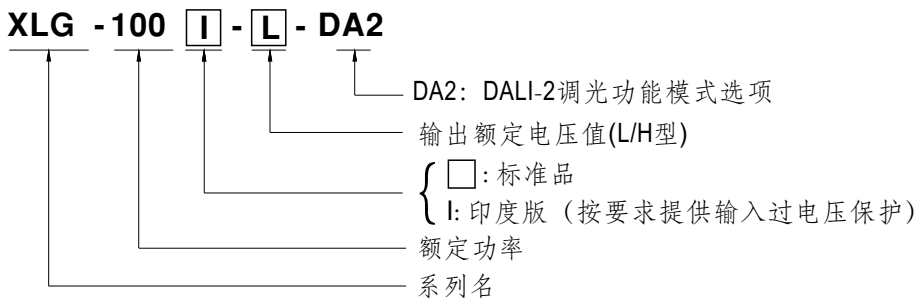

型号	功能	备注
DA2	DALI-2控制技术和恒流输出值可通过内部电位器调整	标准品

## 电气规格

型号	XLG-100□-L-DA2	XLG-100□-H-DA2		
输出	额定电流	700mA	2100mA	
	额定功率	100W	100W	
	恒流范围	71~142V	27~56V	
	全功率电流范围 备注2	700~1050mA	1750~2780mA	
	开路电压(最大)	158V	60V	
	电流调整范围	(通过内部电位器)		
		350~1050mA	875~2780mA	
	电流纹波	4.0% @ 额定电流		
	电流精度	± 5%		
	启动时间	500ms/230VAC, 1200ms/115VAC		
输入	电压范围 备注4	100 ~ 305VAC 142 ~ 431VDC (请参考“静态特性曲线”)		
	频率范围	47 ~ 63Hz		
	功率因数(Typ.)	PF ≥ 0.97/115VAC 或 PF ≥ 0.95/230VAC 或 PF ≥ 0.92/277VAC 满载时 (请参考“功率因数特性曲线”)		
	总谐波失真	THD < 10% (@ 负载 ≥ 50%/115VAC, 230VAC; @ 负载 ≥ 75%/277VAC) (请参考“总谐波失真特性曲线”)		
	效率(Typ.)	92.5%	91%	
	交流电流(Typ.)	1.1A / 115VAC	0.5A / 230VAC 0.42A / 277VAC	
	浪涌电流(Typ.)	冷启动45A(在50% I <sub>peak</sub> 下测试 t <sub>width</sub> =330μs)/230VAC; Per NEMA 410		
	16A断路器可配置同型号电源供应器之数量	于230VAC时,可配置8台(B型断路器)/14台(C型断路器)		
	漏电流	< 0.75mA / 277VAC		
	待机功耗	待机功耗 < 0.5W (调光关闭) (标准品)		
保护	短路保护	打嗝模式或恒流限制, 负载异常条件移除后可自动恢复		
	输入过电压保护 备注7	320~390VAC(当输入电压高于保护电压, 将会关断输出电压, 输入异常条件移除后可自动恢复) 能承受440VAC电压应力长达48小时		
	过温度保护	状态1: 减额至75%负载; 状态2: 减额至50%负载, 异常条件移除后可自动恢复		
	环境温度	T <sub>case</sub> = -40 ~ +90°C (请参考“输出负载vs温度”)		
环境	最大外壳温度	T <sub>case</sub> = +90°C		
	工作湿度	20 ~ 95% RH, 无冷凝		
	储存温度、湿度	-40 ~ +80°C, 10 ~ 95% RH, 无冷凝		
	温度系数	± 0.06%/°C (0 ~ 60°C)		
	耐震动	10 ~ 500Hz, 5G 12分钟/周期, X、Y、Z轴各72分钟		
	安规和电磁兼容	安全规范	UL8750(type“HL”), CSA C22.2 No. 250.13-12; ENEC BS EN/EN61347-1, BS EN/EN61347-2-13(EL附录J)适用于应急照明 (DC INPUT:176~280Vdc) independent, BS EN/EN62384; IS 15885(Part2/Sec13)(仅 XLG-100I-DA2); GB19510.1, GB19510.14; EAC TP TC 004; IP67认证通过	
DALI 规范		符合IEC62386-101, 102, 207, 251, 设备类型6(DT6)		
耐压		I/P-O/P:3.75KVAC I/P-FG:2KVAC O/P-FG:1.5KVAC		
绝缘阻抗		I/P-O/P, I/P-FG, O/P-FG:100M Ohms / 500VDC / 25°C / 70% RH		
电磁兼容发射		参数	标准	测试等级及注意
		Conducted	BS EN/EN55015(CISPR15), GB/T17743	-----
		Radiated	BS EN/EN55015(CISPR15), GB/T17743	-----
		Harmonic Current	BS EN/EN61000-3-2, GB/T17625.1	CLASS C @ 负载 ≥ 50%
Voltage Flicker		BS EN/EN61000-3-3	-----	
电磁兼容抗扰度		BS EN/EN61547		
		参数	标准	测试等级/备注
		ESD	BS EN/EN61000-4-2	Level 3, 8KV air; Level 2, 4KV contact
		Radiated	BS EN/EN61000-4-3	Level 2
		EFT/Burst	BS EN/EN61000-4-4	Level 3
	Surge	BS EN/EN61000-4-5	4KV/Line-Line 6KV/Line-Earth	
	Conducted	BS EN/EN61000-4-6	Level 2	
	Magnetic Field	BS EN/EN61000-4-8	Level 4	
Voltage Dips and Interruptions	BS EN/EN61000-4-11	>95% dip 0.5 periods, 30% dip 25 periods, >95% interruptions 250 periods		
其它	MTBF	2137.1Khrs min. Telcordia SR-332 (Bellcore); 186.7Khrs min.	MIL-HDBK-217F (25°C)	
	尺寸	140 * 63 * 32mm (L*W*H)		
	包装	0.58Kg; 24pcs/15Kg/0.85CUFT		
备注	<p>1. 如未特别说明, 所有规格参数均在输入为230VAC、额定负载、25°C环境温度下进行测量。</p> <p>2. 请参考“LED电源模块使用方法”。</p> <p>3. 精度: 包含设定误差、线性调整率和负载调整率。</p> <p>4. 低输入电压情况下需减额输出, 具体请参考静态特性曲线图。</p> <p>5. 启动时间是在冷机启动下测得, 频繁的开关机可能使启动时间增长。</p> <p>6. 根据IEC 62386-101 / 102 DALI电源上电定时和中断法规, 启动时间需要使用可以支持DALI开机功能的DALI控制器进行测试, 否则DA2型的启动时间的将超过0.5秒。</p> <p>7. 仅适用于XLG-100-DA2 I系列, 并且I系列无UL/CSA认证。</p> <p>8. 电源被视为一个元件与终端设备结合使用, 因为EMC受整套装置的影响, 终端设备制造商需对整套装置重新进行EMC确认。</p> <p>9. 当海拔高度超过2000米(6500英尺)时, 无风扇机型环境温度依每3.5°C/1000m比例下降, 有风扇机型环境温度依每5°C/1000m比例下降</p> <p>10. 请参考明纬网站http://www.meanwell.com上的保固声明。</p> <p>11. 当本系列机型的外壳最高温度T<sub>c</sub>低于75°C, 使用寿命大于50000小时。</p> <p>12. 来自美洲地区的产品可能没有PSE / CCC / BIS / KC徽标。有关更多信息, 请联系您的MEAN WELL销售人员。</p> <p>13. 对于任何应用说明和IP防尘防水功能安装注意事项, 请在设计安装前参阅我们的使用手册。 https://www.meanwell.com/Upload/PDF/LED_EN.pdf</p> <p>14. H机型: RCM 来自愿性申请, 非IC分类独立式LED电源装置, 不适用于住宅安装。 L机型: RCM 来自愿性标示, 符合AS/NZS4471.1中所规范的IEC或AS/NZS标准。</p> <p>15. 这个LED电源只能在市电和LED电源之间加一个开关才能达到灯具最新EFP法规要求。</p> <p>※ 产品免责声明: 详细请参阅http://www.meanwell.com.cn/serviceDisclaimer.aspx</p>			

## ■ 方框图

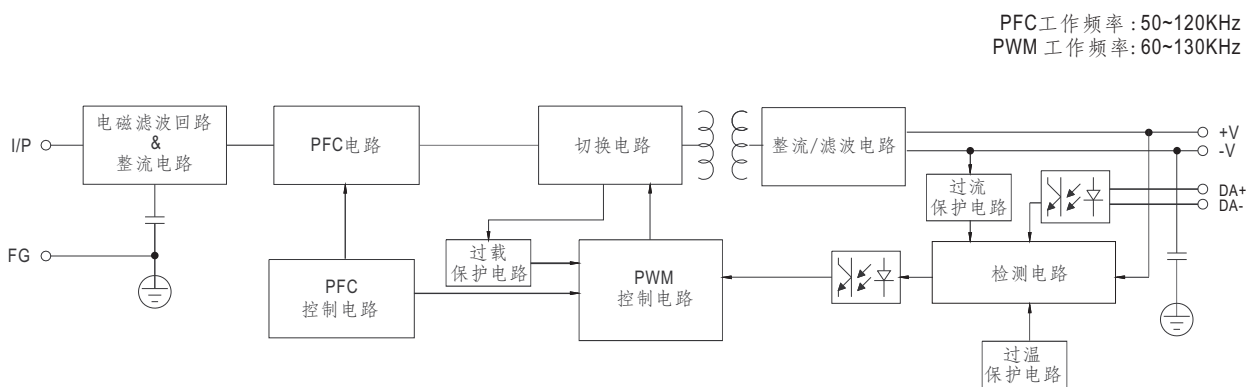

## ■ LED模块驱动方式

※ 电流-电压的工作区域

◎ XLG-100-L-DA2

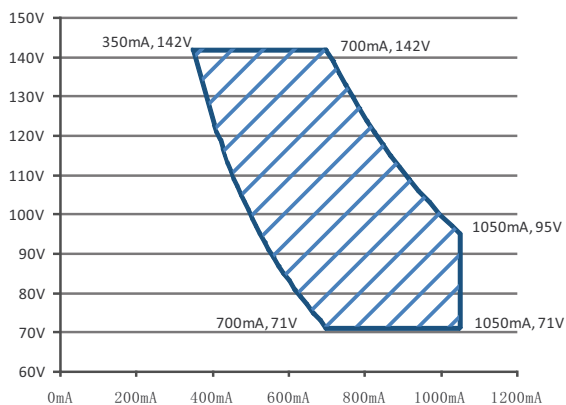

推荐工作区域

◎ XLG-100-H-DA2

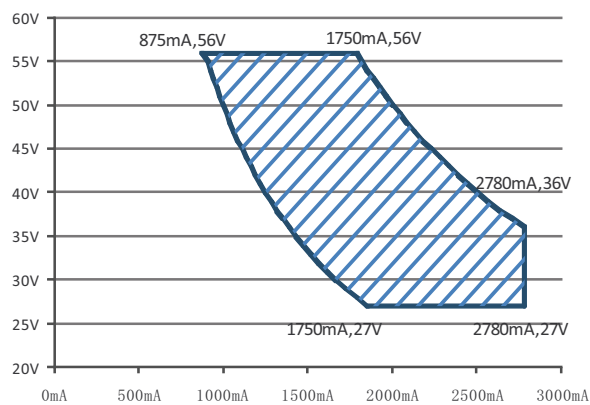

推荐工作区域

## 调光操作

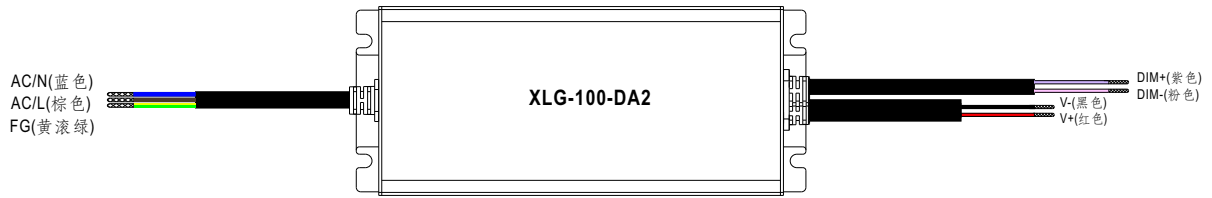

## DALI 接口

- 在DA+和DA-之间应用DALI信号。
- DALI协议提供16个组、64个地址。
- 最小输出电流占空比约为8%。

## 输出负载vs温度

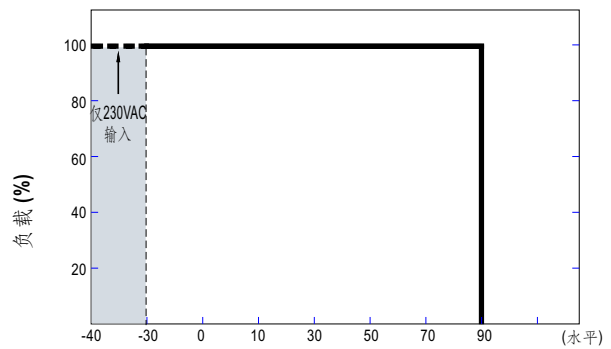
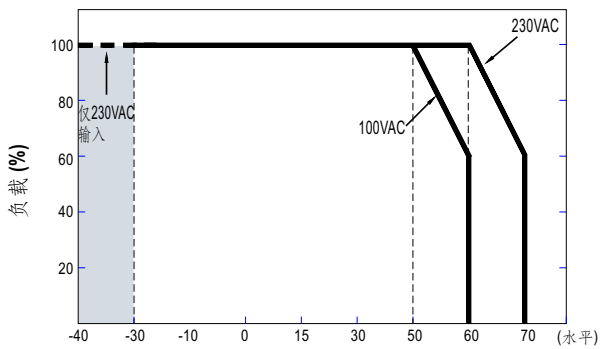

环境温度, Ta (°C)

机壳温度 (°C)

- 备注: 1. 在超高环境温度下, 输出电流必须降额使用。  
2. 低于120VAC@-30°C 开机, 5S内可能出现重启情况

## 静态特性曲线

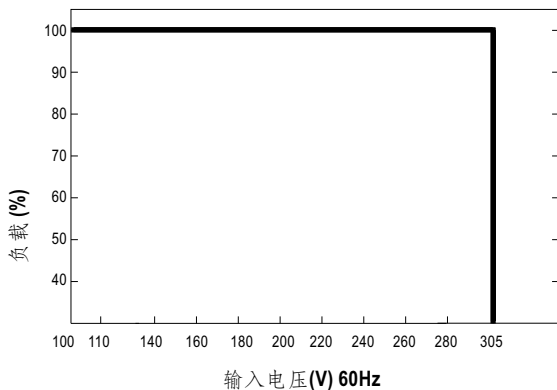

## 功率因素特性曲线

※ Tcase at 75°C

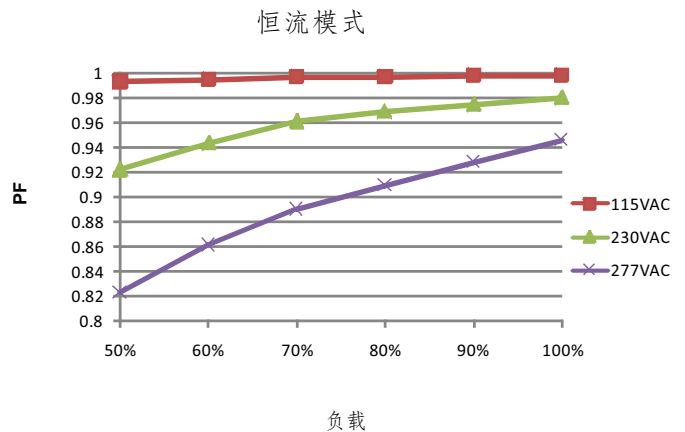

### ■ 总谐波失真特性曲线(THD)

※ XLG-100-DA2-L Model, Tcase at 75°C

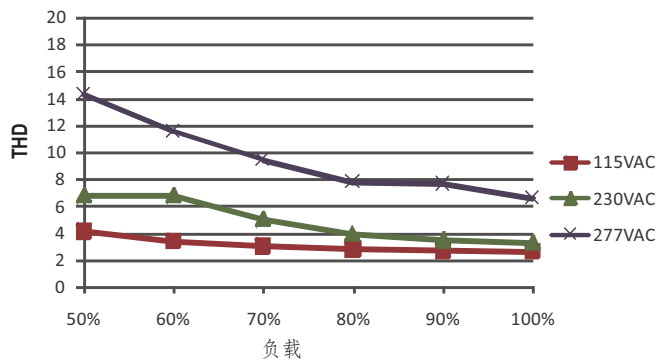

### ■ 效率vs 负载

在实际应用中XLG-100-DA2系列拥有高达92.5%的效率。

※ XLG-100-DA2-L Model, Tcase at 75°C

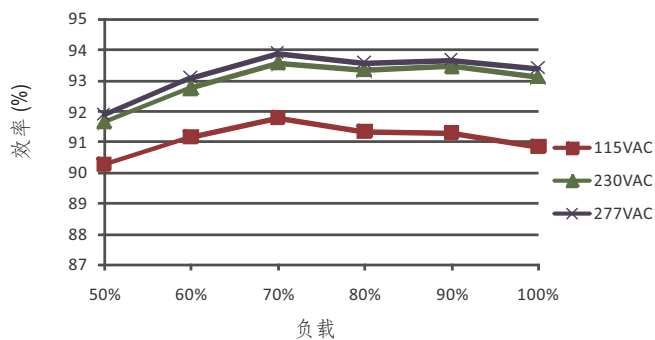

### ■ 寿命

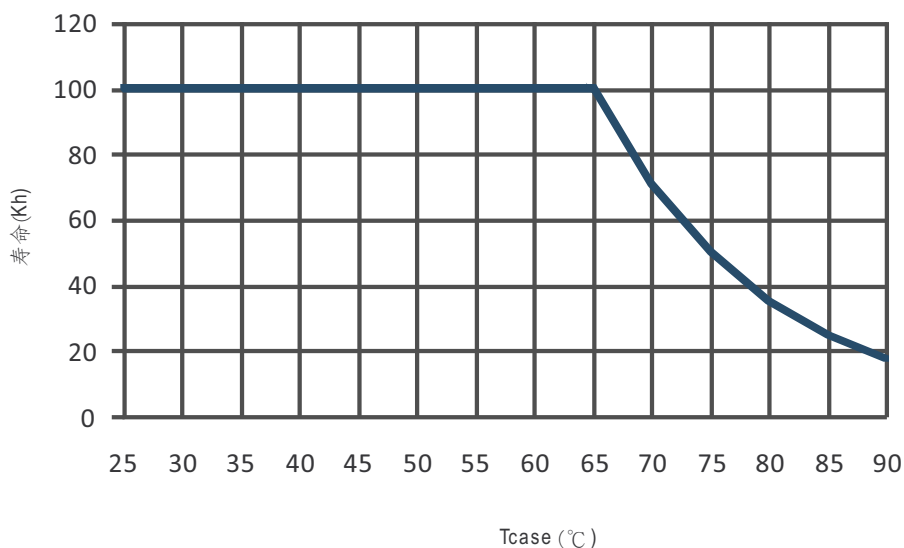

## ■ 机构尺寸

机壳型号: 275B 单位:mm

### ※ DA2型

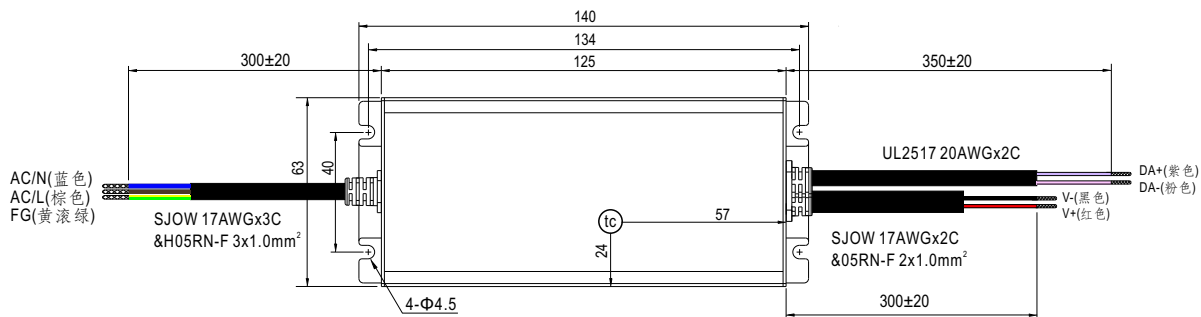

• (tc) :机壳最高温度

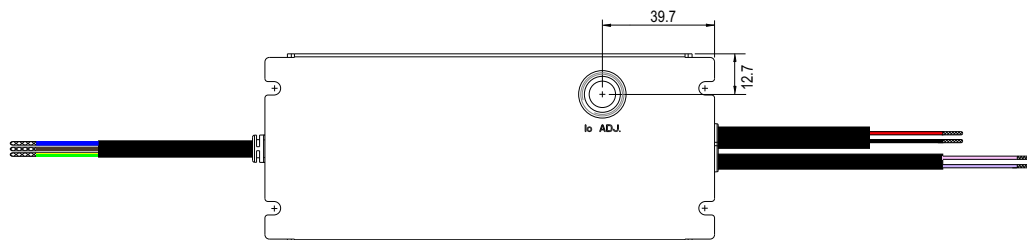
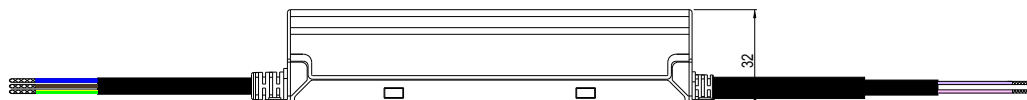

## ■ 推荐安装方式

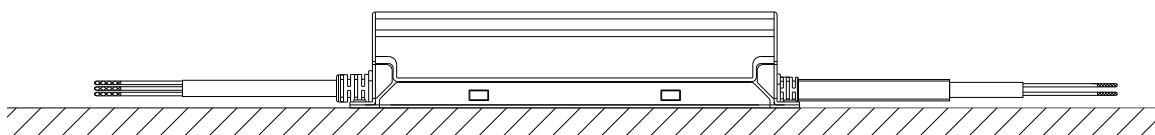

## ■ 安装手册

请查阅 : <http://www.meanwell.com/manual.html>